



PARIS & GANG

.COM

BOUTIQUE EN LIGNE, DÉCORATION INTÉRIEURE & DESIGN



CATALOGUE



- PARIS GANG -

CATALOGUE

DÉCORATION INTÉRIEURE & DESIGN

BOUTIQUE EN LIGNE,  
[HTTP://WWW.PARISGANG.COM](http://www.parisgang.com)

[CONTACT@PARISGANG.COM](mailto:CONTACT@PARISGANG.COM)  
TEL/FAX : 04. 50. 57. 29. 74

SOMMAIRE

<b>LES INTERRUPTEURS ET LES PRISES</b>	<b>III</b>
CARACTÈRES DES BOUTONS INTERRUPTEUR	V
CARACTÈRES DES PLAQUES DÉCOR	V
LES FORMATS DE PLAQUE DÉCOR	IX
UN INTERRUPTEUR DESIGN "SUR MESURE"	XI
LA PERSONNALISATION FAÇON SOUS-VERRE	XIII
LA PERSONNALISATION PAR GRAVURE OU SÉRIGRAPHIE	XIII
<b>LES PAPIERS PEINTS</b>	<b>XIV</b>
LÉ SIMPLE ET GRAND FORMAT	XIV
QUALITÉ ET SUR MESURE	XIV
POSE ET ENTRETIEN	XIV
<b>SOMMAIRE DES PRIX 2005-06</b>	<b>XXII</b>

LES PRISES	XXVIII
LES PRISES DE COURANT	XXVIII
LES PRISES TÉLÉVISION & AUDIO	XXVIII
SORTIE DE CÂBLE	XXVIII
LES PRISES TELECOM & DATA	XXIX
LES PAPIERS PEINTS	XXX
INSTALLATION DE NOS PRODUITS	XXXI
L'INSTALLATION D'UN INTERRUPTEUR	XXXI
L'INSTALLATION D'UNE PRISE	XXXI
LES BOÎTIERS D'ENCASTREMENT	XXXII
LES PANACHÉS	XXVI
BOUTON "POUSSOIR" / VA & VIENT DOLLY	XXVI
BOUTON "POUSSOIR" INTER-STOPE DOLLY	XXVI
VA & VIENT DOLLY / INTER-STOPE DOLLY	XXVII
VARILLETTE / "LÉ SIMPLE"	XXVII
LES INTERRUPTEURS	XXIII
LES VA & VIENT DOLLY	XXIII
LES BOUTONS "POUSSOIR"	XXIII
LES VARIATEURS	XXIV
LES INTER-STOPE DOLLY	XXV

## LES INTERRUPTEURS ET LES PRISES

Nos **Interrupteurs "années 30" revisités** sont montés sur des plaques Décor sans vis apparente qui misent sur la pureté des lignes, la justesse des proportions et le choix précis des matériaux :



*...Et l'interrupteur devient un bijou d'ornement mural !*



Une **gamme de prises assorties** complète la collection :



*Il n'est plus question de chercher à dissimuler les prises mais bien de les montrer !*

D'une **élégance intemporelle**, les interrupteurs et prises Paris Gang naviguent entre **luxe et sobriété**, tradition de **matériaux nobles** et **modernité des transparences**.

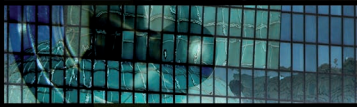

 PARIS & GANG  
.COM



## CARACTÈRES DES BOUTONS INTERRUPTEUR

### LE DOLLY

*Son style "Années 30" lui confère une touche assurément Chic et Vintage.*



### LE BOUTON POUSSOIR

*Miniature et Design, il joue la carte de la sobriété.*



### LE VARIATEUR

*Moderne et Sensuel, il se laisse caresser du regard et du bout des doigts.*



Chaque type d'interrupteur existe en Simple, Double, Triple, Quadruple ou panachés : 1 Va & Vient Dolly + 1 poussoir, 1 Inter-Store + 2 Poussoirs, etc.

## CARACTÈRES DES PLAQUES DÉCOR

Les boutons Interrupteur et les prises sont montés sur des plaques Décor proposées en 7 finitions :

### I. LA PLAQUE DÉCOR ALTUGLASS

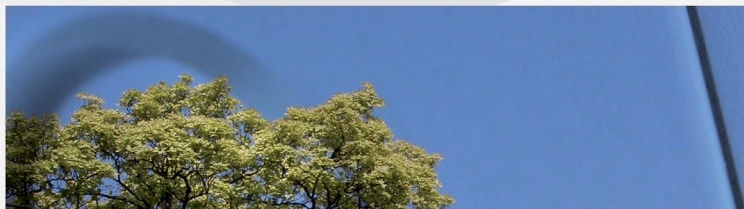

II. LA PLAQUE DÉCOR OPALINE



III. LA PLAQUE DÉCOR ACIER BROSSÉ

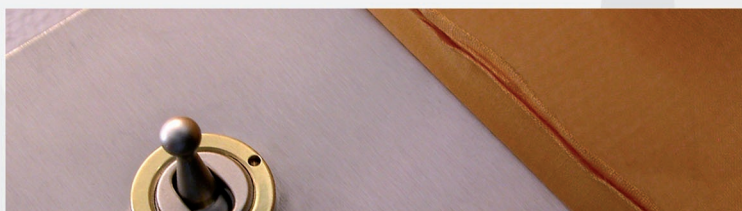

IV. LA PLAQUE DÉCOR LAITON



V. LA PLAQUE DÉCOR NICKEL BRILLANT

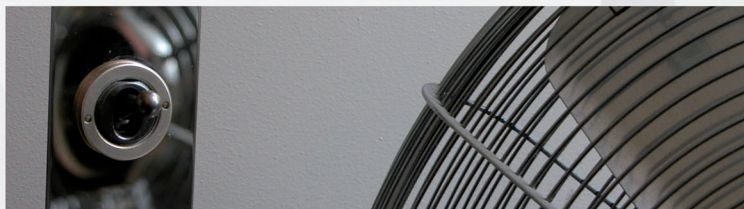



VI. LA PLAQUE DÉCOR BRONZE ANCIEN

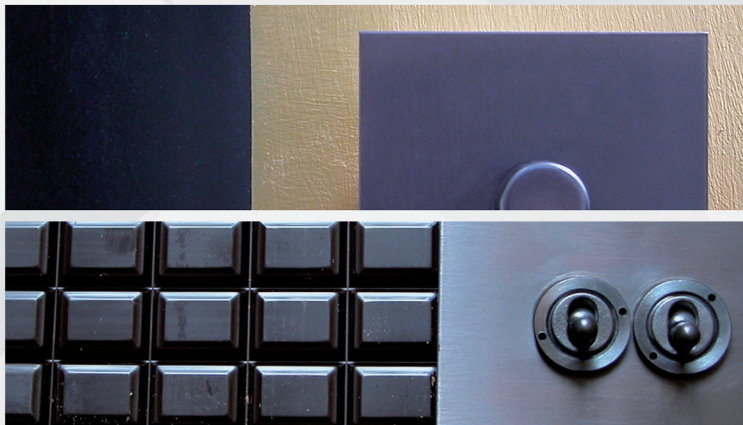

VII. LA PLAQUE DÉCOR À PEINDRE



*Cette finition "A peindre" existe pour les prises uniquement.*

## LES FORMATS DE PLAQUE DÉCOR

*Carrée (86 x 86 mm)*



*Carrée (86 x 86 mm)*

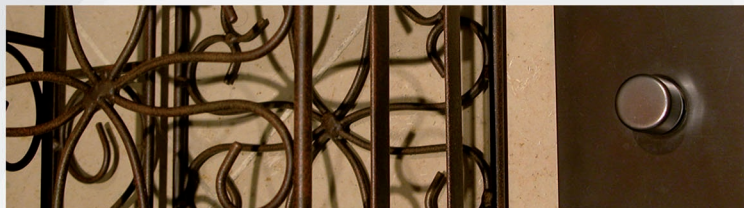

*Architrave (86 x 38 mm)*

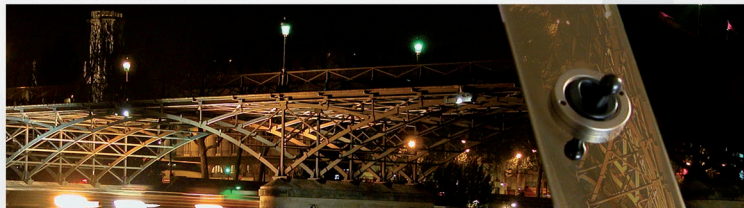

*Ronde (diamètre 100 mm) – en finition Altuglass uniquement*



*Rectangulaire Verticale (86 x 146 mm)*



*Rectangulaire Horizontale (146 x 86 mm)*



*Double Prise de courant*

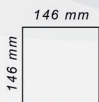

*Jusqu'à 8 interrupteurs*

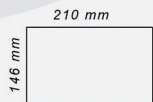

*Jusqu'à 12 interrupteurs*

## UN INTERRUPTEUR DESIGN "SUR MESURE"

L'interrupteur Paris Gang est composé de 3 éléments indépendants les uns des autres : le bouton, la plaque Décor et la bague de fixation qui maintient la plaque Décor au bouton.

On assemble ces 3 éléments tout à fait de la manière que l'on souhaite, ce qui offre un grand nombre d'assortiment possible.

*Exemple* : Ci-dessous le modèle "Domino" associe un bouton Acier Brossé, une plaque Décor Opaline et une bague de fixation Bronze Ancien.

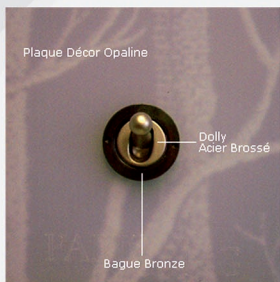

*Le Dolly Acier brossé répond à la douceur de la plaque Décor Opaline, tandis que la bague de fixation Bronze crée le caractère de l'ensemble et, en définitif, son allure !*

Nous invitons nos clients à composer eux-mêmes le meilleur assortiment en fonction de leur intérieur et au gré de leurs envies.

Trouvez ci-dessous des illustrations d'interrupteurs créés "sur mesure" :

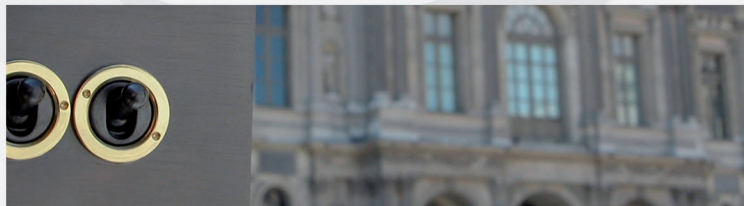

*Boutons Va & Vient Dolly, Plaque Décor Bronze Ancien, bagues Laiton.*

*Bouton Va & Vient Dolly sur une Plaque Décor Acier Brossé, bague Laiton.*

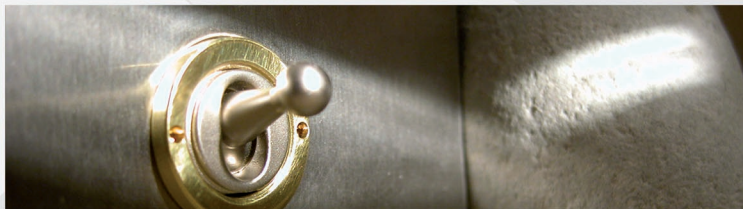

*Bouton Va & Vient Dolly Bronze Ancien, Plaque Décor Nickel Brillant, bague Acier Brossé.*



*Bouton Va & Vient Dolly Acier Brossé, Plaque Décor Altuglass, Bague Bronze Ancien.*



*Bouton Va & Vient Dolly, Plaque Décor Acier Brossé, bague Laiton.*

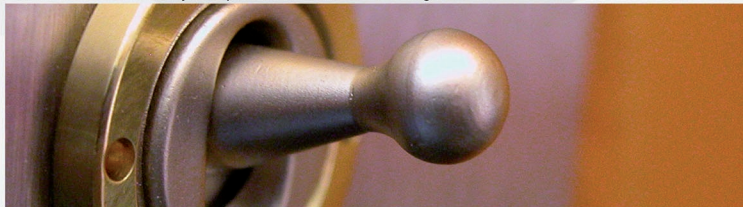

## LA PERSONNALISATION FAÇON SOUS-VERRE

Pour une personnalisation ludique et inattendue : On glisse une photo derrière la plaque Décor Altuglass, comme pour un sous-verre.

*Tess a choisi de personnaliser l'interrupteur de sa chambre avec sa photo*



On choisit la photo selon un thème ou selon la "fonction" principale de la pièce concernée.

PARIS GANG proposera bientôt des kits de photos, adaptables aux différents formats de plaques Décor sur les thèmes suivants :

- Humeurs botaniques,
- Statues et fontaines romaines,
- Petites coupures,
- A plumes et à poils,
- De l'air !

*Une photo "Vue mer" ouvre une fenêtre d'azur dans le mur.*



## LA PERSONNALISATION PAR GRAVURE OU SÉRIGRAPHIE

L'utilisation de la gravure et de la sérigraphie complètent les possibilités de personnalisation des plaques Décor des interrupteurs et des prises.



*Exemple de gravure sur une plaque Décor Bronze Ancien*

On choisit de graver ou de sérigraphier sur une plaque Décor au choix son nom, ses initiales, le nom de sa maison, sa société, son bateau, son logo, etc.

## LES PAPIERS PEINTS

En lé simple ou grand format, les **papiers peints PARIS GANG captivent ! Nés d'une inspiration baroque, leur design contemporain** proche du tableau, plus ou moins abstrait, propose des compositions thématiques, ludiques ou insolites.

### LÉ SIMPLE ET GRAND FORMAT

**Nous présentons nos papiers peints en situation**, sur notre site-boutique en ligne, dans 4 espaces : 2 salons, une chambre, et en lé simple entre deux portes-fenêtre.

Cette mise en situation permet de mesurer l'impact du papier peint grand format ou panoramique sur l'atmosphère et le design général d'un volume. La pose d'un lé simple judicieusement placé dans une pièce crée, quant à lui, une dimension visuelle unique.

### QUALITÉ ET SUR MESURE

Nous produisons nos papiers peints à la demande de nos clients et **sur mesure** : En fonction des dimensions fournies par le client, nous adaptons les largeurs et les longueurs de lé nécessaires.

Nous garantissons **une excellente qualité d'impression**, y compris sur de très grands formats ou des panoramiques. Chaque tirage fait l'objet d'un réglage précis des couleurs et d'un **contrôle qualité**.

### POSE ET ENTRETIEN

Nos papiers peints sont réalisés par **impression numérique** sur du papier à fort grammage, résistant aux chocs, aux déchirures et griffures. Il se pose comme un papier peint traditionnel en utilisant de la colle universelle.

D'un **entretien facile**, il est lessivable, et résistant à la lumière : Il peut donc être installé partout, y compris dans les pièces d'eau (salle de bain et cuisine).

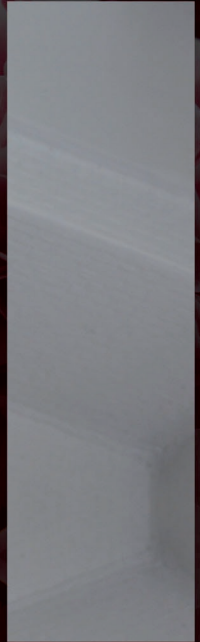



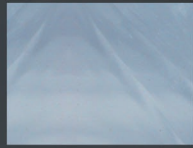
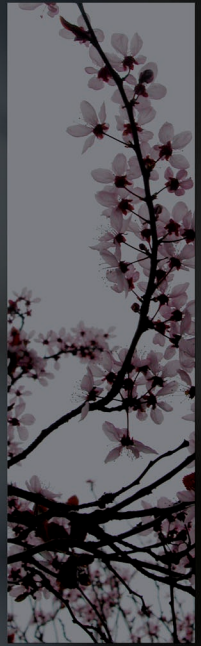



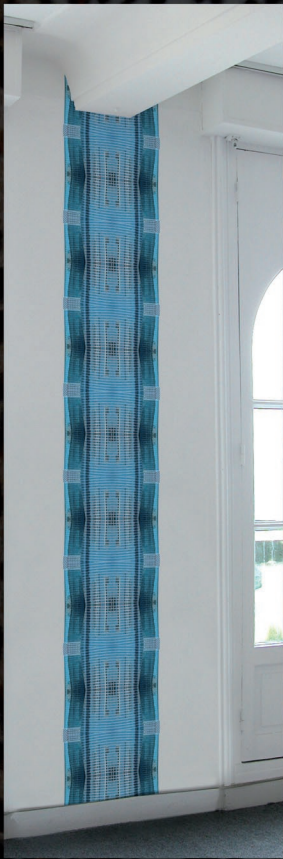

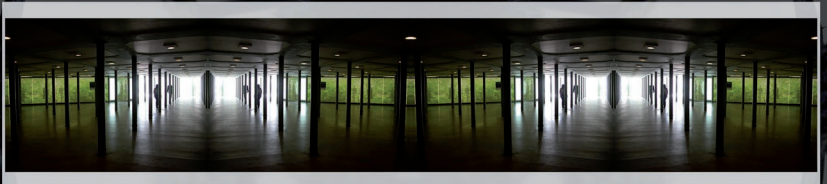
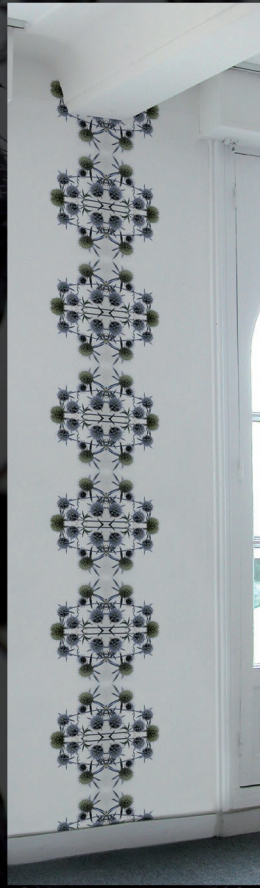

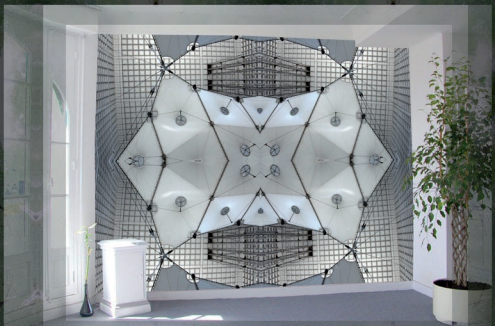
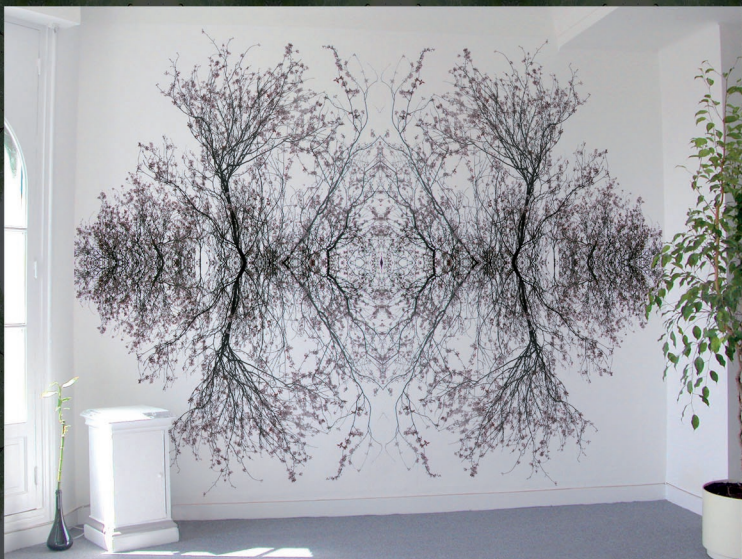

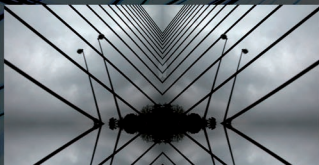









## SOMMAIRE DES PRIX 2005-06

<b>LES INTERRUPTEURS</b>	<b>XXIII</b>
LES VA & VIENT DOLLY 	XXIII
LES BOUTONS POUSSOIR 	XXIII
LES VARIATEURS 	XXIV
LES INTER-STORE DOLLY 	XXV
<b>LES PANACHES</b>	<b>XXVI</b>
BOUTON POUSSOIR / VA & VIENT DOLLY  	XXVI
BOUTON POUSSOIR / INTER-STORE DOLLY  	XXVI
VA & VIENT DOLLY / INTER-STORE DOLLY  	XXVII
VARIATEUR / INTER SIMPLE*  	XXVII
<b>LES PRISES</b>	<b>XXVIII</b>
LES PRISES DE COURANT	XXVIII
LES PRISES TÉLÉVISION & AUDIO	XXVIII
SORTIE DE CÂBLE	XXVIII
LES PRISES TÉLÉCOM & DATA	XXIX
<b>LES PAPIERS PEINTS</b>	<b>XXX</b>
<b>L'INSTALLATION DE NOS PRODUITS</b>	<b>XXXI</b>
L'INSTALLATION D'UN INTERRUPTEUR	XXXI
L'INSTALLATION D'UNE PRISE	XXXII
LES BOÎTIERS D'ENCASTREMENT	XXXIII

## LES INTERRUPTEURS

Les prix indiqués dans ce document sont les prix publics en Euro hors taxe et hors frais de port. Ils peuvent être modifiés à tout moment et sans préavis. La fourchette de prix correspond au choix de la plaque Décor associée à l'interrupteur ou la prise : Altuglass, Opaline, Acier Brossé, Laiton, Nickel Brillant, Bronze Ancien, à Peindre.

### LES VA & VIENT DOLLY

	Va & Vient Dolly simple	<b>De 75 € à 89 €</b>
	Va & Vient Dolly simple Architrave	De 75 € à 89 €
	Double Va & Vient Dolly	De 127 € à 139 €
	Double Va & Vient Dolly Vertical	De 142 € à 167 €
	Triple Va & Vient Dolly	De 188 € à 205 €
	Quadruple Va & Vient Dolly	De 234 € à 257 €
	Va & Vient Dolly Circulaire* <i>* Uniquement en Altuglass</i>	89 €

### LES BOUTONS POUSSOIR

	Bouton Poussoir simple	<b>De 96 € à 113 €</b>
	Bouton Poussoir simple Architrave	De 96 € à 113 €
	Double bouton Poussoir	De 168 € à 187 €
	Double bouton Poussoir Vertical	De 170 € à 209 €
	Triple bouton Poussoir	De 250 € à 276 €
	Quadruple bouton Poussoir	De 322 € à 355 €
	Bouton Poussoir simple Circulaire* <i>* Uniquement en Altuglass</i>	115 €









**LES VARIATEURS**

	Variateur simple 300 Watt	<b>De 85 € à 98 €</b>
	Variateur simple 400 Watt	De 86 € à 100 €
	Variateur simple 500 Watt	De 101 € à 114 €
	Double Variateur 2 x 300 Watt	De 157 € à 178 €
	Double Variateur plaque Rec 2 x 300 Watt	De 157 € à 178 €
	Double Variateur plaque Rec 2 x 400 Watt	De 160 à 182 €
	Double Variateur plaque Rec 2 x 500 Watt	De 188 € à 210 €
	Double Variateur plaque Rec 1 x 300 Watt / 1 x 400 Watt	De 158 € à 180 €
	Double Variateur plaque Rec 1 x 300 Watt / 1 x 500 Watt	De 172 € à 194 €
	Double Variateur plaque Rec 1 x 400 Watt / 1 x 500 Watt	De 174 € à 196 €
	Triple Variateur 3 x 300 Watt	De 211 € à 233 €
	Quadruple Variateur 4 x 300 Watt	De 277 € à 290 €

Le tableau ci-dessous indique les **puissances maximum** supportées par les différents **types d'ampoules** en fonction de la puissance du variateur installé.

	Ampoules standard	Ampoules halogènes	Ampoules halogènes de faible puissance utilisées avec un transformateur électrique
<b>VARIATEUR</b>	<b>PUISSANCE MAXIMUM (par module)</b>		
300 watt	300 watt	150 watt	240 watt
400 watt	400 watt	250 watt	320 watt
500 watt	500 watt	300 watt	400 watt

LES INTER-STORE DOLLY 

	Inter-Store Dolly simple	<b>De 97 € à 111 €</b>
	Inter-Store Dolly simple Architrave	De 97 € à 111 €
	Double Inter-Store Dolly	De 170 € à 184 €
	Double Inter-Store Dolly Vertical	De 186 € à 206 €
	Triple Inter-Store Dolly	De 253 € à 273 €
	Quadruple Inter-Store Dolly	De 319 € à 351 €
	V Inter-Store Dolly Circulaire* <i>* Uniquement en Altuglass</i>	110 €

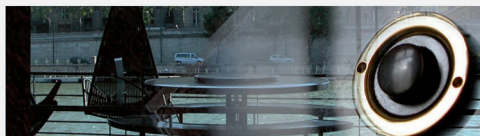

## LES PANACHES

### On peut panacher

- des boutons Poussoir et des Va & Vient Dolly,
- des boutons Poussoir et des Inter-Store Dolly,
- des Variateurs et des boutons Inter Simple.

Nous réalisons sur demande des montages pouvant comporter jusqu'à 12 interrupteurs Dolly et/ou boutons Poussoir ou 12 Variateurs et/ou Inter Simple sur une même plaque Décor. Contactez-nous pour connaître les modalités de ce type de montage.

### On ne peut pas panacher

- des Variateurs et des Va & Vient Dolly,
- des Variateurs et des Inter-Store Dolly,
- des Variateurs et des boutons Poussoir.

## BOUTON POUSSOIR / VA & VIENT DOLLY

	1 Bouton Poussoir / 1 Va & Vient Dolly	<b>De 148 € à 164 €</b>
	1 Bouton Poussoir / 1 Va & Vient Dolly	De 156 € à 188 €
	1 Bouton Poussoir / 2 Va & Vient Dolly	De 209 € à 229 €
	2 Boutons Poussoir / 1 Va & Vient Dolly	De 230 € à 252 €

## BOUTON POUSSOIR / INTER-STORE DOLLY

	1 Bouton Poussoir / 1 Inter-Store Dolly	<b>De 169 € à 187 €</b>
	1 Bouton Poussoir / 1 Inter-Store Dolly	De 179 € à 207 €
	1 Bouton Poussoir / 2 Inter-Store Dolly	De 252 € à 274 €
	2 Boutons Poussoir / 1 Inter-Store Dolly	De 251 € à 275 €

**VA & VIENT DOLLY / INTER-STORE DOLLY**



	1 Bouton Poussoir / 1 Inter-Store Dolly	<b>De 148 € à 162 €</b>
	1 Bouton Poussoir / 1 Inter-Store Dolly	De 164 € à 183 €
	1 Bouton Poussoir / 2 Inter-Store Dolly	De 209 € à 227 €
	2 Boutons Poussoir / 1 Inter-Store Dolly	De 231 € à 250 €

**VARIATEUR / INTER SIMPLE\***







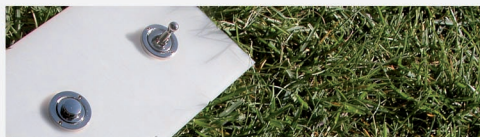

	1 Variateur 300 Watt / 1 Inter Simple	<b>De 132 € à 153 €</b>
	1 Variateur 300 Watt / 1 Inter Simple	De 132 € à 153 €

*\*Le Bouton Inter Simple est physiquement exactement identique au Variateur, mais il fait Va & Vient (on appuie dessus pour allumer et éteindre) et non pas variateur. On utilise ce type de panachage pour ne pas dépareiller 2 boutons ayant des fonctions différentes mais se trouvant sur la même plaque Décor.*







## LES PRISES

### LES PRISES DE COURANT

	Prise française simple	<b>De 53 € à 85 €</b>
	Prise française double	De 81 € à 121 €
	Prise italienne simple	De 67 € à 99 €
	Prise italienne double	De 109 € à 149 €
	Prise allemande simple	De 53 € à 81 €
	Prise allemande double	De 81 € à 124 €

### LES PRISES TÉLÉVISION & AUDIO





	Prise TV/FM	<b>De 52 € à 82 €</b>
	Double Prise TV + FM	De 58 € à 87 €
	Triple Prise TV + FM + SAT	De 60 € à 90 €
	Sorties haut-parleur	De 32 € à 59 €
	Double Sorties haut-parleur	De 54 € à 89 €

### SORTIE DE CÂBLE

	Sortie de câble	<b>De 44 € à 76 €</b>
---	-----------------	-----------------------



## LES PRISES TÉLÉCOM &amp; DATA

	Prise de téléphone américain RJ12	<b>De 69 € à 100 €</b>
	Double Prise de téléphone américain RJ 12 "Snap in"	De 72 € à 100 €
	Prise Data RJ 45	De 71 € à 104 €
	Double Prise Data RJ 45	De 165 € à 218 €
	Double Prise 1 x RJ 12 / 1 x RJ 45	De 72 € à 99 €

*La prise de téléphone américain non snap-in est montée sur une plaque Décor comme celle des interrupteurs. L'électricien fixe la prise dans le mur grâce au boîtier d'encastrement et la relie au système électrique et à la terre. La plaque décor peut ensuite être enlevée, par exemple par un peintre, puis être remise à sa place très facilement.*

*Avec la prise RJ12 snap-in, le module du téléphone est cliqué sur le devant de la plaque. Et il est donc un peu plus difficile (mais pas très difficile toutefois) de la retirer et de la replacer.*

*La raison pour laquelle les 2 types de prise sont proposées est que l'on a souvent besoin d'avoir 2 prises de téléphone RJ12 sur la même plaque Décor, ce qui n'est pas possible avec la prise RJ12 non snap-in. Et l'on utilise à la place la double prise RJ 12 Snap-in.*

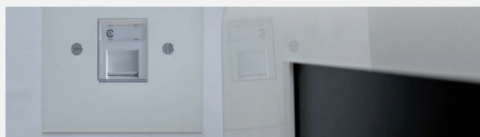

## LES PAPIERS PEINTS

Les prix des papiers peints sont effectués sur devis.



## L'INSTALLATION DES INTERRUPTEURS & DES PRISES

Tous nos Interrupteurs et prises sont aux **normes CE** et doivent être reliés à la terre : ils sont livrés pré-câblés à cet effet.

Ils doivent être installés avec les boîtiers d'encastrement que nous fournissons. Nous disposons de boîtiers à sceller et de boîtiers pour cloison sèche.

### L'INSTALLATION D'UN INTERRUPTEUR

Ci-dessous le schéma d'installation d'un interrupteur :

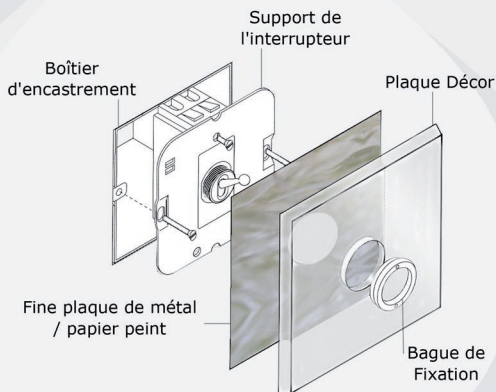

Le document "Consignes d'installation d'un interrupteur" accompagnant ce schéma peut être imprimé sur le site-boutique Paris Gang. Il est également remis avec la livraison des produits.

#### Puissances des interrupteurs

- ❑ Les boutons Dolly sont à 20 ampères.
- ❑ Les boutons Poussoir sont à 6 ampères.
- ❑ La puissance des Variateurs : De 300 à 500 Watt.



## L'INSTALLATION D'UN INTERRUPTEUR

Ci-dessous le schéma d'installation d'une prise :

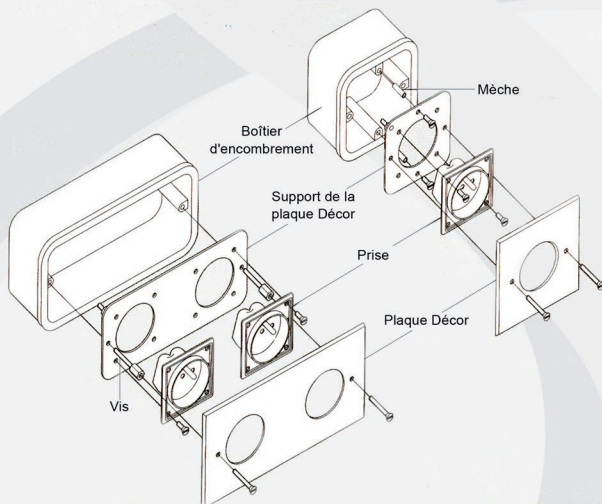

Le document "Consignes d'installation d'une prise" accompagnant ce schéma peut être imprimé sur le site-boutique Paris Gang. Il est également remis avec la livraison des produits.



## LES BOÎTIERS D'ENCASTREMENT

**L'emplacement des boîtiers d'encastrement doit être prévu par l'électricien** dans la cloison ou le mur au moment de vos travaux de construction ou de rénovation.

Nous présentons ici les caractéristiques des différents boîtiers qu'il est impératif d'utiliser pour l'installation de nos produits.

### Les boîtiers à sceller

Boîtier plastique simple.

- Taille (L x l x P) : 75 x 75 x 47 mm.
- Prix : 5 € HT
- Pour une plaque Décor carrée 86 x 86 mm ou Ronde 100 mm Diam.

Boîtier plastique double.

- Taille (L x l x P) : 135 x 75 x 35 mm.
- Prix : 5,20 € HT
- Pour une plaque Décor rectangulaire 146 x 86 mm.

Boîtier métallique Architrave

- Taille (L x l x P) : 79 x 32 x 38 mm.
- Prix : 11,50 € HT
- Pour une plaque Décor Architrave 86 x 38 mm.

### Les boîtiers pour cloison sèche

Nos boîtiers pour cloison sèche s'adaptent à tous nos formats de plaques Décor, excepté la plaque Architrave, et sont proposés en 2 profondeurs : 35 et 47 mm.

Boîtier plastique simple cloison sèche 35 mm.

- Taille (L x l x P) : 81 x 81 x 35 mm
- Prix : 2,20 € HT
- Pour plaque Décor carrée 86 x 86 mm ou ronde 100 mm Diam.

Boîtier plastique double cloison sèche 35 mm.

- Taille (L x l x P) : 142 x 81 x 35 mm
- Prix : 4,20 € HT
- Pour plaque Décor rectangulaire 146 x 86 mm.

Boîtier plastique simple cloison sèche 47 mm.

- Taille (L x l x P) : 81 x 81 x 47 mm
- Prix : 3,20 € HT
- Pour plaque Décor carrée 86 x 86 mm ou ronde 100 mm Diam.

Boîtier plastique double cloison sèche 47 mm.

- Taille (L x l x P) : 142 x 81 x 35 mm
- Prix : 5,20 € HT
- Pour plaque Décor rectangulaire 146 x 86 mm.

Les boîtiers d'encastrement pour cloison sèche doivent être tenus par 1 mm de plâtre. Les ergots de couleur doivent être fixés sous le placoplâtre à l'aide d'un fort adhésif de maçonnerie.

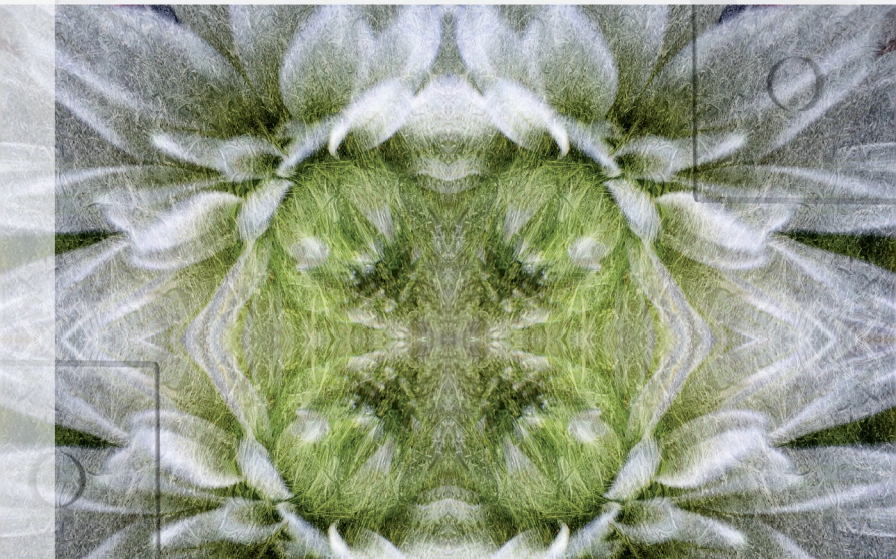



[www.parisgang.com](http://www.parisgang.com)  
[contact@parisgang.com](mailto:contact@parisgang.com)  
Tel/Fax : 04.50.57.29.74



PARIS  
& GANG  
.COM

BOUTIQUE EN LIGNE, DÉCORATION INTÉRIEURE & DESIGN